

## HL69/1

Renovacinė įlaja DN110 (vamzdžiams iš plastiko, ketaus, metalo pajungti)



Remontinė stogo įlaja DN110 su apsauginėmis lapų sulaikymo grotelėmis d180, skirta paprastam ir greitam vandens nuvedimo nuo stogo sistemos atnaujinimui. Montuojant tiesiog reikia įstatyti į senos įlajos korpusą su vertikaliu išleidimo atvamzdžiu - ir vis



### тех.изображение

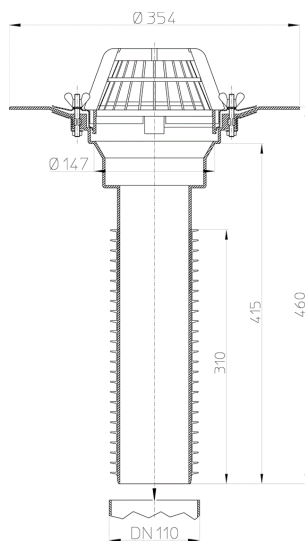

### ТЕХНИЧЕСКИЕ ДАННЫЕ

Материал	PP	Высота монтажа	301 mm
Размер	DN110	Насадка	
Производительность	7,8 l/s	Решётка	Laubfangkorb d 145mm

<b>Вес</b>	1,78	<b>Максимальная нагрузка класса</b>
<b>EAN (штрих-код)</b>	9003076004515	<b>Приёмное отверстие</b>
		<b>Нормы</b>

## ГЛАВНЫЕ ДАННЫЕ

### Запасные детали



#### HL062.1E

Lapų gaudyklė



#### HL062.3E

N.pl., žiedas



#### HL062.4E

Peteliškinė veržlė (6vnt)



#### HL062N.4E

Šešiakampė veržlė 6 vnt



#### HL170

Lapų gaudyklė plokščia, serija HL62,63,64,65,69

### Вспомогательные материалы



#### HL160

Drenažinis žiedas, serija HL62,64,69



#### HL175

Lapų gaudyklė plokščia, serija HL62,63,64,65,69 nerūdijančio plieno



#### HL635N

Apžiūros liukas su dronavimo angomis žaliems stogams bei terasoms su plastikiniu rėmu ir plastikinėmis grotelėmis



#### HL0635N.2

Cinkuotos grotelės apžiūros liukui HL635N(.0)



#### HL0635N.3

Plastikinis dangtis apžiūros liukui HL635N(.0)



#### HL636N

Prailginimo elementas su drenavimo angomis apžiūros liukui HL635N(.0)



#### HL66

Uždedamas elementas su grotelėmis 150x150mm (V4A) /138x138mm, su varžtais



#### HL01058D

Trapinė atbulinio vožtuvo 220x155mm



#### HL062B.3E

Atraminis žiedas



#### HL160

Drenažinis žiedas, serija HL62,64,69



#### HL66.1

Uždedamas elementas su grotelėmis 150x150mm (V4A) /138x138mm, su varžtais, neslidžios grotelės

**HL01058D**

Trapinė atbulinio vožtuvo 220x155mm

**HL062B.3E**

Atraminis žiedas

**HL160**

Drenažinis žiedas , serija HL62,64,69

**HL66.9**

Uždedamas elementas su nerūdijančio plieno grotelėmis (plyšinės) 147x147mm/138x138mm

**HL062B.3E**

Atraminis žiedas

**HL160**

Drenažinis žiedas , serija HL62,64,69

**HL67**

Uždedamas elementas su apvaliomis grotelėmis d155mm (V4A) d145mm

**HL01058D**

Trapinė atbulinio vožtuvo 220x155mm

**HL062B.3E**

Atraminis žiedas

**HL160**

Drenažinis žiedas , serija HL62,64,69

**Альтернативные детали****HL69H/1**

Renovacinė įlaja DN110 su bituminiu flanšu (vamzdžiams iš plastiko, ketaus, metalo pajungti)

**HL69P/1**

Renovacinė įlaja DN110 su PVC flanšu (vamzdžiams iš plastiko, ketaus, metalo pajungti)

**Гидроизоляционные наборы****HL84.CU**

Hidroizoliacinis komplektas su n.pl. žiedu, varinei stogo dangai , serija HL72, 317, 62, 64, 65,69

**HL84.E**

Hidroizoliacinis komplektas su n.pl. žiedu, cinkuotai stogo dangai , serija HL72, 317, 62, 64, 65, 69

**HL84.H**

Hidroizoliacinis komplektas su n.pl. žiedu, bituminei hidroizoliacijai , serija HL72, 317, 62, 64, 65, 69

**ДАННЫЕ ОБ УПАКОВКЕ****Картон**

<b>Единица количества</b>	1 [штк.]
<b>Вес</b>	2,56 [kg]
<b>EAN/Упаковка</b>	9003076004515
<b>Высота/ширина/Глубина</b>	500/385/385 [мм]

**Объём** 0,006402 [m³]

#### Паллета разового употребления

**Единица количества** 24 [штк.]

**Вес** 74 [kg]

#### EAN/Упаковка

**Высота/ширина/Глубина** 2100/800/1200 [mm]

**Объём** 2,016 [m³]

#### DOWNLOADS

<b>Печатать</b>	<b>HL69_pr.tif</b>	max.
<b>WEB (Веб)</b>	<b>HL69_B.jpg</b>	640x480/300dpi
<b>Foto Parts List</b>	<b>HL69_gr.jpg</b>	150x150/72dpi
<b>тех.изображение</b>	<b>HL69_1_b.pdf</b>	pdf
<b>CAD</b>	<b>HL69_1_2_b.dxf</b>	dxf
<b>Пример монтажа</b>	<b>HL69_1_PZ.pdf</b>	pdf
<b>other</b>	<b>HL69 Lippendurchmesser Tabelle.pdf</b>	Lippendurchmessertabelle

## HL69/5

Renovacinė įlaja DN160 (vamzdžiams iš plastiko, ketaus, metalo pajungti)



Remontinė stogo įlaja DN160 su apsauginėmis lapų sulaikymo grotelėmis d180, skirta paprastam ir greitam vandens nuvedimo nuo stogo sistemos atnaujinimui. Montuojant tiesiog reikia įstatyti į senos įlajos korpusą su vertikaliu išleidimo atvamzdžiu - ir vis



### тех.изображение

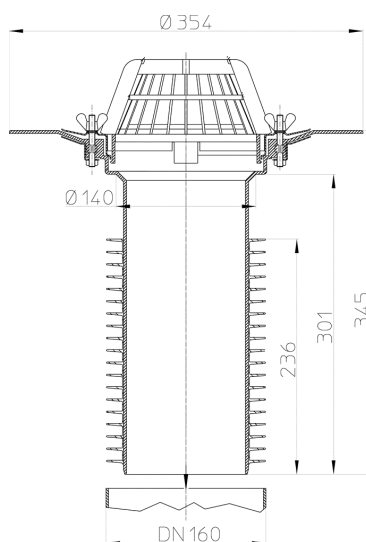





### ТЕХНИЧЕСКИЕ ДАННЫЕ

Материал	PP	Высота монтажа	301 mm
Размер	DN160	Насадка	
Производительность	10,3 l/s	Решётка	Laubfangkorb d 145mm











<b>Вес</b>	2,27	<b>Максимальная нагрузка класса</b>
<b>EAN (штрих-код)</b>	9003076008261	<b>Приёмное отверстие</b>
		<b>Нормы</b>

## ГЛАВНЫЕ ДАННЫЕ

### Запасные детали

- 
**HL062.1E**  
Lapų gaudyklė
- 
**HL062.3E**  
N.pl., žiedas
- 
**HL062.4E**  
Peteliškinė veržlė (6vnt)
- 
**HL062N.4E**  
Šešiakampė veržlė 6 vnt
- 
**HL170**  
Lapų gaudyklė plokščia, serija HL62,63,64,65,69

### Вспомогательные материалы

- 
**HL160**  
Drenažinis žiedas , serija HL62,64,69
- 
**HL175**  
Lapų gaudyklė plokščia, serija HL62,63,64,65,69 nerūdijančio plieno
- 
**HL635N**  
Apžiūros liukas su dronavimo angomis žaliems stogams bei terasoms su plastikiniu rėmu ir plastikinėmis grotelėmis
- 
**HL0635N.2**  
Cinkuotos grotelės apžiūros liukui HL635N(.0)
- 
**HL0635N.3**  
Plastikinis dangtis apžiūros liukui HL635N(.0)
- 
**HL636N**  
Prailginimo elementas su drenavimo angomis apžiūros liukui HL635N(.0)
- 
**HL66**  
Uždedamas elementas su grotelėmis 150x150mm (V4A) /138x138mm, su varžtais
- 
**HL01058D**  
Trapinė atbulinio vožtuvo 220x155mm
- 
**HL062B.3E**  
Atraminis žiedas
- 
**HL160**  
Drenažinis žiedas , serija HL62,64,69
- 
**HL66.1**  
Uždedamas elementas su grotelėmis 150x150mm (V4A) /138x138mm, su varžtais, neslidžios grotelės

**HL01058D**

Trapinė atbulinio vožtuvo 220x155mm

**HL062B.3E**

Atraminis žiedas

**HL160**

Drenažinis žiedas , serija HL62,64,69

**HL66.9**

Uždedamas elementas su nerūdijančio plieno grotelėmis (plyšinės) 147x147mm/138x138mm

**HL062B.3E**

Atraminis žiedas

**HL160**

Drenažinis žiedas , serija HL62,64,69

**HL67**

Uždedamas elementas su apvaliomis grotelėmis d155mm (V4A) d145mm

**HL01058D**

Trapinė atbulinio vožtuvo 220x155mm

**HL062B.3E**

Atraminis žiedas

**HL160**

Drenažinis žiedas , serija HL62,64,69

**Альтернативные детали****HL69H/5**

Renovacinė įlaja DN160 su bituminiu flanšu (vamzdžiams iš plastiko, ketaus, metalo pajungti)

**HL69P/5**

Renovacinė įlaja DN160 su PVC flanšu (vamzdžiams iš plastiko, ketaus, metalo pajungti)

**Гидроизоляционные наборы****HL84.CU**

Hidroizoliacinis komplektas su n.pl. žiedu, varinei stogo dangai , serija HL72, 317, 62, 64, 65,69

**HL84.E**

Hidroizoliacinis komplektas su n.pl. žiedu, cinkuotai stogo dangai , serija HL72, 317, 62, 64, 65, 69

**HL84.H**

Hidroizoliacinis komplektas su n.pl. žiedu, bituminei hidroizolacijai , serija HL72, 317, 62, 64, 65, 69

**ДАННЫЕ ОБ УПАКОВКЕ****Картон**

<b>Единица количества</b>	1 [штк.]
<b>Вес</b>	2,95 [kg]
<b>EAN/Упаковка</b>	9003076008261
<b>Высота/ширина/Глубина</b>	385/385/385 [мм]

**Объём** 0,057066625 [m³]

**Паллета разового употребления**

**Единица количества** 30 [штк.]

**Вес** 101 [kg]

**EAN/Упаковка**

**Высота/ширина/Глубина** 2100/800/1200 [mm]

**Объём** 2,016 [m³]

**DOWNLOADS**

<b>Печатать</b>	<b>HL69_pr.tif</b>	max.
<b>WEB (Веб)</b>	<b>HL69_B.jpg</b>	640x480/300dpi
<b>Foto Parts List</b>	<b>HL69_gr.jpg</b>	150x150/72dpi
<b>тех.изображение</b>	<b>HL69_5_a.pdf</b>	pdf
<b>CAD</b>	<b>HL69_5_2_a.dxf</b>	dxf
<b>Пример монтажа</b>	<b>HL69_5_PZ.pdf</b>	pdf
<b>other</b>	<b>HL69 Lippendurchmesser Tabelle.pdf</b>	Lippendurchmessertabelle